



Ihr Spezialist für Fenster, Türen und Wintergärten in Kunststoff und Aluminium



# Kunststoff-Fenster

## Schüco Living







# Inhalt

Produkteigenschaften ab Seite 4



Wohnkomfort ab Seite 8



Sicherheitsbewusstsein ab Seite 14



Individuelles Design ab Seite 18



## IHR STARKER PARTNER

Die Firma Franz Jäger GmbH blickt auf mehr als 40 Jahre Erfahrung in der Fertigung von Fenstern, Türen, Schiebeanlagen und Wintergärten zurück. Seit der Gründung im Jahr 1974 hat das Familienunternehmen seine Produktvielfalt und Kompetenz stetig ausgebaut. Heute produziert Franz Jäger an drei Standorten in Deutschland und kann so schnellstmöglich auf individuelle Kundenwünsche, besonders im Bereich Design mit eigenen Folierungs- und Pulverbeschichtungsanlagen, reagieren.



## Produkteigenschaften

Kunststoff ist der am häufigsten eingesetzte Werkstoff für Fenster in Deutschland. Mit seinem ausgezeichneten Preis-Leistungsverhältnis und den sehr guten Dämmeigenschaften liegt Kunststoff bei der Fensterwahl oft an erster Stelle:

- » Exzellente Isoliereigenschaften
- » Lange Lebensdauer
- » Hohe Wirtschaftlichkeit

Höchste Ansprüche an Komfort und Sicherheit sowie vielfältige Möglichkeiten bei der Gestaltung und Ausführung – das neue Kunststoff-System Schüco Living vereint viele Vorteile in einem Produkt. Die 82 mm-Konstruktion überzeugt nicht nur mit einer Weltneuheit bei der integrierten Dichtungstechnologie, sondern setzt auch in puncto Energieeffizienz Maßstäbe.

Das Kunststoff-System Schüco Living ist ein innovatives 7-Kammer-System, das als Twin-System sowohl mit Anschlag- als auch mit Mitteldichtung gebaut werden kann. In beiden Dichtungsvarianten werden umlaufend erstmals mitschweißende EPDM-Funktionsdichtungen eingesetzt. In Verbindung mit der Mitteldichtung erreicht das System Passivhaustauglichkeit entsprechend ift Rosenheim. Aber auch im System mit Anschlagdichtung werden hervorragende Wärmedämmeigenschaften bei gleichzeitig schmalen Ansichtsbreiten erreicht.

## DIE NEUE SYSTEMGENERATION SCHÜCO LIVING



Schüco Living 2D

Schüco Living 3D

- 1 Individuelle Verglasungsoptionen für Isolier- und Funktionsgläser mit einer Stärke von 24 - 52 mm.
- 2 7-Kammer-Profilsystem mit verzinkten Stahlverstärkungen und hervorragenden Dämmeigenschaften für  $U_f$ -Werte bis zu  $1,1 \text{ W}/(\text{m}^2\text{K})$  bei Schüco Living 2D bzw.  $1,0 \text{ W}/(\text{m}^2\text{K})$  bei Schüco Living 3D.
- 3 Zwei bzw. 4 Drei UV- und kältebeständige EPDM-Dichtungsebenen garantieren optimalen Schutz gegen Wind, Regen und Schall.
- 5 Schlanke Ansichtsbreiten für maximalen Lichteinfall und hohe solare Energiezugewinne.
- 6 Die Classic-Flügelgeometrie mit ihrer klaren und zeitlosen Linienführung erfüllt die Bedingungen moderner Architektur.
- 7 Verzinkte Stahlarmierungen im Flügelrahmen mit 2 mm Dicke sowie im Blendrahmen mit 1,5 mm Dicke geben Stabilität und Sicherheit



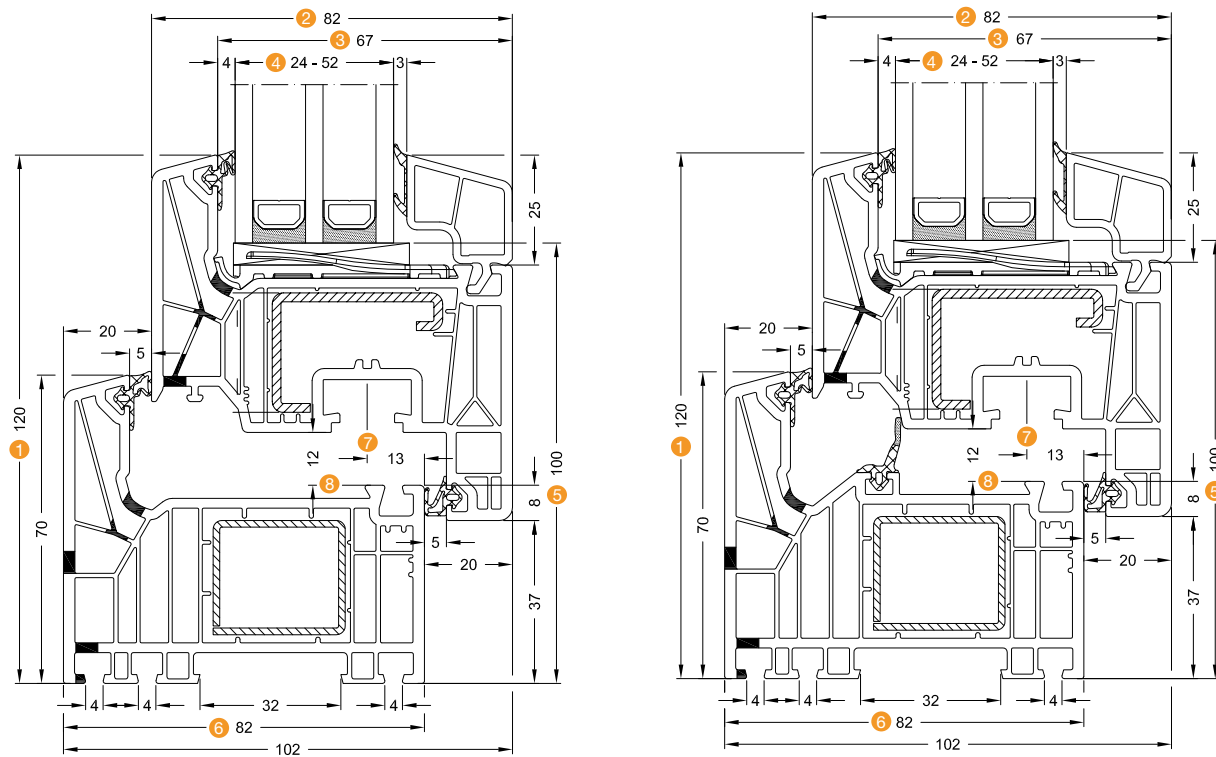

- |                         |                             |                    |
|-------------------------|-----------------------------|--------------------|
| 1 Ansichtsbreite        | 4 Glasdicke                 | 7 Achsmaß Beschlag |
| 2 Bautiefe Flügelrahmen | 5 Glasabzugsmaß             | 8 Falzluftmaß      |
| 3 Glasfalzbreite        | 6 Bautiefe Blendrahmendicke |                    |



## GENIESSEN SIE IHRE RUHE

Mit Schüco Living Fenstern bleibt störender Lärm draußen. Das Kunststoff-Fenstersystem und die innovative EPDM-Dichtungstechnologie, kombiniert mit schallsollierender Verglasung, sorgen für einen exzellenten Schallschutz bis zu 47 dB. Fühlen Sie sich wohl in Ihren 4 Wänden und der Stress durch lärmende Geräusche wie der Rasenmäher vom Nachbarn, die Straße vor dem Haus, die Baustelle um die Ecke oder der Flughafen in der Nähe gehören der Vergangenheit an.



## IHRE FENSTER LÜFTEN GANZ VON SELBST

Schluss mit stickigen Räumen, Sauerstoffmangel oder Schimmelpilzbildung durch unzureichende Lüftung. Denn mit Schüco Living lüften jetzt Ihre Fenster ganz von selbst: Mit passenden Lüftungselementen bieten sich maßgeschneiderte Lösungen für Ihre Raumlüftung. Das bedeutet Frischluft auch bei geschlossenem Fenster. Gleichzeitig bleiben Ihnen alle Vorteile eines geschlossenen Fensters in punkto Sicherheit und Schallschutz erhalten. Mit innovativen Lüftungslösungen sind Feuchteschäden, Zugluft und Belästigung durch Lärm somit passé.





## Wohnkomfort

Leichte Bedienung ohne Kraftaufwand sollte bei einem modernen Fenster absolut selbstverständlich sein. Darüber hinaus lässt sich mit sinnvollem Zubehör vieles noch einfacher und bequemer machen.

Gut zu wissen: Fenster aus dem Schüco Living Fenstersystem und ihre Einzelkomponenten sind auch über lange Jahre so gut wie wartungsfrei und leicht zu reinigen. Die Oberflächen sind farb- und lichtecht, Beschläge und Griffe gegen Korrosion versiegelt. So können Sie sicher sein, dass Sie an Ihren neuen, maßgefertigten Fenstern aus Schüco Living Fensterprofilen lange Freude haben werden.

## QUALITÄT BIS INS DETAIL MIT EPDM-DICHTUNGEN

Moderne Kunststoff-Fenster erreichen heutzutage eine Lebensdauer von 30 und mehr Jahren. Gut, wenn alle Einzelkomponenten des Fensters ebenso lange funktionieren – wie zum Beispiel die Fensterdichtungen. Denn sie tragen maßgeblich zum Funktionserhalt des Fensters bei. Bei Schüco Living Fenstern erhalten Sie beste Qualität bis ins Detail: So sind darin hochwertige EPDM-Dichtungen integriert. EPDM ist ein Dichtungswerkstoff der Extraklasse und findet aufgrund seiner hervorragenden Materialeigenschaften in vielen Bereichen Verwendung, wie z. B. in der Medizin, im Luftfahrtsektor oder in der Automobilindustrie.

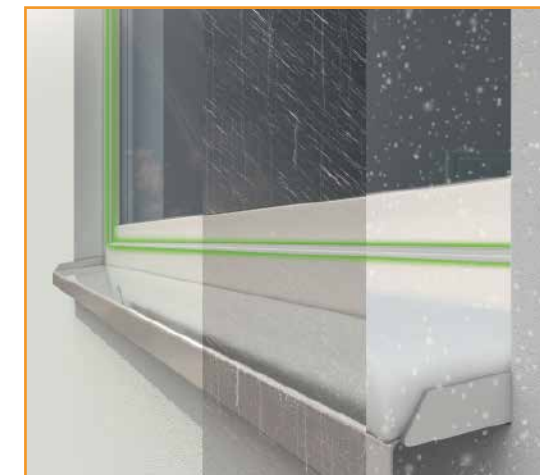

Auch im Fensterbau werden an Dichtigkeit, an dauernde Funktionssicherheit und Witterungsschutz hohe Anforderungen gestellt. Schüco Living Fenster sind mit der neuesten Dichtungstechnologie ausgestattet, welche selbst im kritischen Eckbereich des Fensters höchste Dichtwirkung generiert.

Fühlen Sie sich wohl in Ihren vier Wänden und der Stress durch lärmende Geräusche gehören der Vergangenheit an.

## VERGLEICH DES RÜCKSTELLVERHALTENS VON EPDM-DICHTUNGEN UND NICHT-EPDM-DICHTUNGEN

Die abgebildete Grafik zeigt deutlich, dass das qualitativ hochwertige Material der EPDM-Funktionsdichtungen seine hohe Dichtwirkung und damit die positiven Eigenschaften im Hinblick auf den Schutz vor Zugluft, Kälte, Nässe oder Lärm behält. Die Nicht-EPDM-Dichtung büßt bereits in den ersten Jahren enorm an Elastizität ein und wird spröde. Nach etwa 7 Jahren liegt die Dichtwirkung gerade noch bei rund 50%.

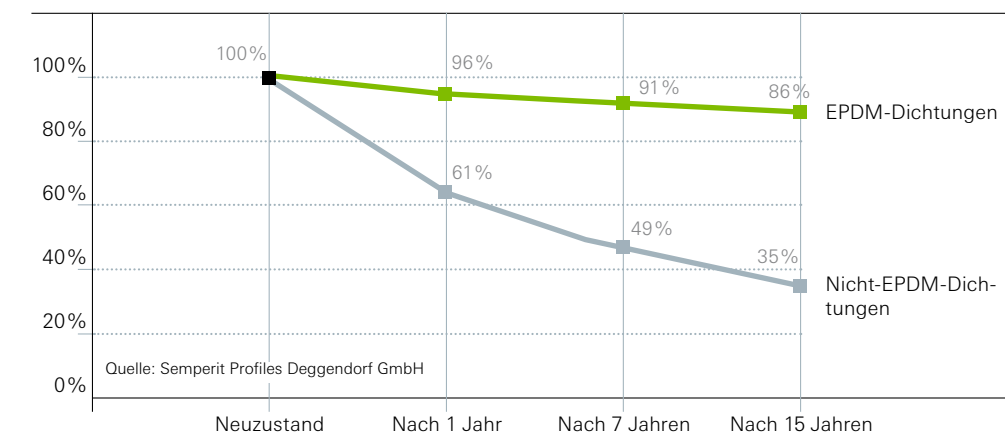

\*Verhalten einer Dichtung bei wiederkehrendem Zusammendrücken, z. B. Öffnen und Schließen des Fensters. Optimal ist eine Rückverformung in die Ausgangskontur. Denn nur diese gewährleistet eine dauerhaft hohe Dichtwirkung.



## GENIESSEN SIE BARRIEREFREIES WOHNEN

Türen sind das Bindeglied zwischen dem Innen- und Außenbereich – durch sie betreten wir Häuser, Wohnungen, Balkone, Terrassen, Loggien und Gärten. Die barrierefreie Türschwelle ermöglicht Ihnen, Ihren Kindern und Ihren Gästen das unbeschwertere Herein- und Heraustreten ohne lästige Stolperkante. So einfach und praktisch, dass vor allem ältere Menschen, Menschen mit eingeschränkter Bewegungsfreiheit, aber auch Kinder auf diesen Komfort nicht mehr verzichten möchten.

Die barrierefreie Türschwelle wird aus einem speziell entwickelten, hochbelastbaren Kunststoff hergestellt. Dieser Werkstoff, verbunden mit einer technisch ausgereiften Konstruktion, bietet Ihnen eine zusätzliche Wärmedämmung und somit Energieersparnis. Durch die höhere Oberflächentemperatur ergibt sich zudem eine deutliche Risikominderung hinsichtlich der Kondensation von Raumluftfeuchte. Unmittelbar an die Türschwelle angrenzende Bodenbeläge wie Parkett, Laminat- und Teppichböden werden Ihnen diese Eigenschaften mit einer wesentlich höheren Lebensdauer danken.

Erhöhte Anforderungen an die Einbruchhemmung können bei der barrierefreien Türschwelle – genau wie bei Fenstern – mit Pilzkopfverriegelungen gelöst werden. Dank eines zusätzlich integrierten Verschlusspunktes entsteht eine umlaufende Verriegelung. Einer Aufhebung der Kunststofftür kann so wesentlich entgegengewirkt werden.



### ÜBERZEUGENDE VORTEILE

- » Erfüllt die Anforderungen an barrierefreies Bauen dank der geringen Bauhöhe von 20 mm
- » Optimale Wärmedämmeigenschaften
- » Optimale Dicht- und Sicherheit
- » Attraktive Optik – erhältlich in schwarz und Aluminium (grau)
- » Verdeckt liegende, nicht sichtbare Befestigung
- » Austauschbarer Trittschutz wahlweise aus EPDM-Hartgummi

## ERWEITERN SIE IHR WOHNGEFÜHL MIT UNSEREN HEBE-SCHIEBETÜREN

Hebe-Schiebetüren vergrößern nicht nur optisch den Wohnraum, sondern bieten zusätzlich einen freien Blick auf Ihre Gartenvielfalt. Fernab von platzraubenden Türen, die in den Raum hineinragen, lassen sich durch das schlanke Design völlig neue Wohnkonzepte realisieren. Durch einen einfachen Handgriff gleitet die Glasfläche zur Seite und lässt so die Grenze zwischen innen und außen nahezu verschwinden.

Das Jäger-Kunststoff-Schiebesystem PremiumSlide ist aus einem innovativen Profil hergestellt. Dieses Profilsystem zeichnet sich durch seine geringe Bautiefe aus, die eine hohe Stabilität und exzellente Dämmwerte sowie ein großes Verglasungsspektrum zum Einsatz spezieller Funktionsgläser ermöglicht. Neben Form und Größe spielen insbesondere die Farbgebung und Materialanmutung eine grundlegende Rolle. PremiumSlide bietet Ihnen alle Gestaltungsmöglichkeiten, um Ihre architektonischen Vorstellungen optimal zu verwirklichen. Das Spektrum reicht von klassisch weiß über Folierung in Holzstrukturen, Unifarben sowie einer Aluminium-Deckschale für alle RAL, DB und Metallicfarben. Entdecken Sie die Flexibilität Ihrer Möglichkeiten und somit auch die richtige Farbkombination für Ihr Zuhause. Auch in der Sicherheit punktet die PremiumSlide. Bereits in der Standardvariante ist eine hohe Grundsicherheit gegeben. Diese kann stufenweise bis zur Widerstandsklasse RC2 aufgerüstet werden, sodass individuelle Sicherheitsbedürfnisse befriedigt werden können.



### ÖFFNUNGSVARIANTEN

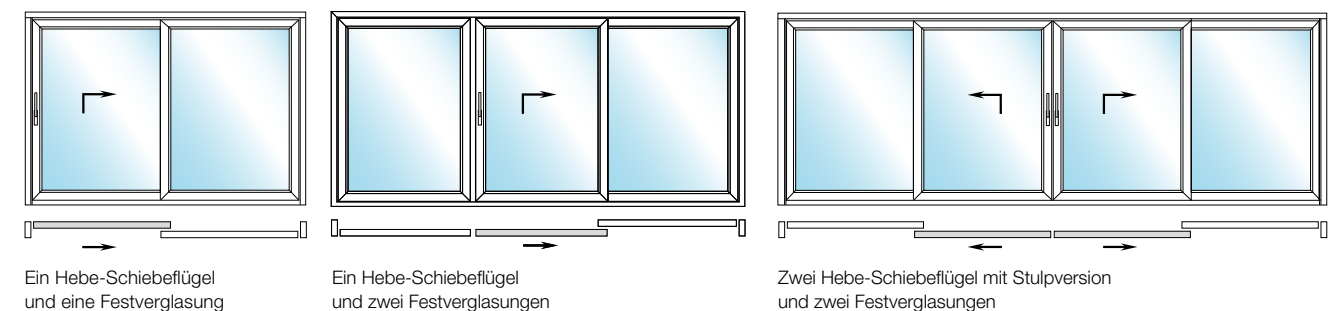

# LÜFTUNGSSYSTEME ZUM WOHLFÜHLEN



## VENTOAIR+

Der neue Fensterfalzlüfter **VentoAir+** ist ein selbst-regulierendes Lüftungsmodul. Er sorgt wohnraum-individuell für die notwendige Feuchteabfuhr und trägt somit zur Vermeidung von Schimmelpilzbildung bei. Dank einer präzisen Fließgelenktechnik nimmt Schüco VentoAir+ auch feinste Luftbewegungen wahr und passt den Luftvolumenstrom über Regelungsklappen automatisch an. VentoAir+ wird ganz einfach im oberen Bereich des Fensters ohne Bohren und Schrauben eingeklickt. Die hochwertige Rasttechnik bietet den optimalen und stabilen Halt für den Fensterfalzlüfter. Dabei passt sich VentoAir+ nahezu unsichtbar in das Fenster ein. Die harmonische Optik und bequeme Reinigung des Fensters bleiben somit erhalten.



### Produktvorteile

- » Raumindividuelle Lüftungslösung verhindert Schimmelpilzbildung und sorgt für ein angenehmes Raumklima
- » Einsparung von Energiekosten
- » Automatische Anpassungen des Luftvolumenstroms verhindert Zuglufterscheinungen
- » Erhältlich schwarz oder silbergrau angepasst auf die Farbe der Fensterdichtungen und damit kaum wahrnehmbar auch im geöffneten Fenster
- » Problemlos nachrüstbar
- » Schneller und einfacher Einsatz der Lüftungsmodule

Lüfter	Stück	Länge in mm	2 Pa in (m³/h)	4 Pa in (m³/h)	5 Pa in (m³/h)	7 Pa in (m³/h)	8 Pa in (m³/h)	10 Pa in (m³/h)
VentoAir+ single	1	200	2,4	3,5	4,0	4,7	5,1	5,7
VentoAir+ double	2	400	4,5	6,3	7,1	8,4	9,0	10,1
VentoAir+ triple	3	600	5,8	8,3	9,3	11,1	11,9	13,4

## AEROMAT MINI

Als energiesparender Passivlüfter bietet der **AEROMAT mini** große Vorteile auf kleinstem Raum. Seine Frischluftzufuhr mit Volumenstrombegrenzung sorgt für behagliche Wohlfühl-atmosphäre. Der AEROMAT mini lässt sich leicht und nahezu unsichtbar in Kunststoff-, aber auch Aluminiumfenster einbauen.



### Produktvorteile

- » Geregelte, dauerhafte Frischluft bei geschlossenem Fenster
- » Heizkostensparende Passivlüftung
- » Schimmelpilzvorbeugung und Feuchteschutz
- » Optisch verdeckt im Fensterfalz und leicht nachrüstbar
- » Selbstregelnde Volumenstrombegrenzung gegen Zugluft

Lüfter	Stück	Länge in mm	2 Pa in (m³/h)	4 Pa in (m³/h)	5 Pa in (m³/h)	7 Pa in (m³/h)	8 Pa in (m³/h)	10 Pa in (m³/h)
AEROMAT mini	2	250	2,0	3,0	3,0	5,0	5,0	6,0

## AEROMAT MIDI

Der **AEROMAT midi** überzeugt durch seinen cleveren Aufbau mit der doppelten Verschlussmechanik. Die hohe Luftleistung des Systems basiert auf der natürlichen Druckdifferenz und der wirksamen Schalldämmung. So ermöglicht der Passivlüfter einen nutzerunabhängigen Luftwechsel, der zugleich auch gehobenen Komfortansprüchen gerecht wird.



### Produktvorteile

- » Intelligenter Innenaufbau mit doppelter Verschlussmechanik
- » Volumenstrombegrenzung
- » Insektenschutzgitter in den Wetterschutz integriert
- » Ansprechende Optik durch verdeckt liegende Befestigungsschrauben
- » Werkzeuglose Demontage zum Reinigen des Lüfters

Lüfter	Stück	Länge in mm	2 Pa in (m³/h)	4 Pa in (m³/h)	5 Pa in (m³/h)	7 Pa in (m³/h)	8 Pa in (m³/h)	10 Pa in (m³/h)
AEROMAT midi	1	417	13,0	18,0	21,0	25,0	26,0	30,0



# Sicherheitsbewusstsein

Mit Schüco Living Fenstern können wir ein Stück dazu beitragen, Ihnen ein sicheres Gefühl zu geben, indem wir Einbrechern und Dieben durch ausgeklügelte Technik das Leben schwer machen. Neben der hohen Widerstandsfähigkeit des Werkstoffes Kunststoff bieten Fenster des Kunststoff-Systems Schüco Living eine überdurchschnittliche Bautiefe mit weit innen liegenden Beschlägen. Hier finden Langfinger wenig Ansatzpunkte für Ihr Treiben. Moderne Beschlagtechnik mit Pilzkopfverriegelungen und Stahlbeschlägen machen das Aushebeln Ihrer Fenster so gut wie unmöglich. Auch das Aufbohren der Beschläge wird im gehärteten Stahl kaum gelingen. Damit Sie jederzeit ganz unbesorgt sein können.

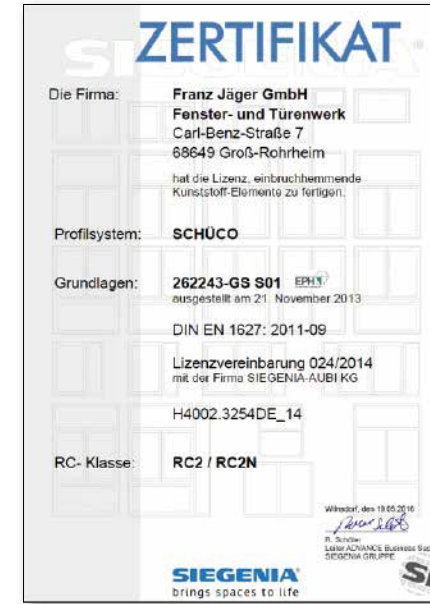

Um sich zu Hause jederzeit wohl und geborgen zu fühlen, lohnt es sich in die eigene Sicherheit zu investieren. Schüco Living Fenster sind mit modernsten Schließsystemen und unterschiedlichen Ausstattungsoptionen erhältlich, um Ihr Zuhause Ihrem persönlichen Bedürfnis nach Sicherheit anzupassen.

Wir sind ein zertifiziertes und geprüftes Unternehmen, welches die Lizenz besitzt, einbruchhemmende Kunststoff-Elemente zu fertigen.

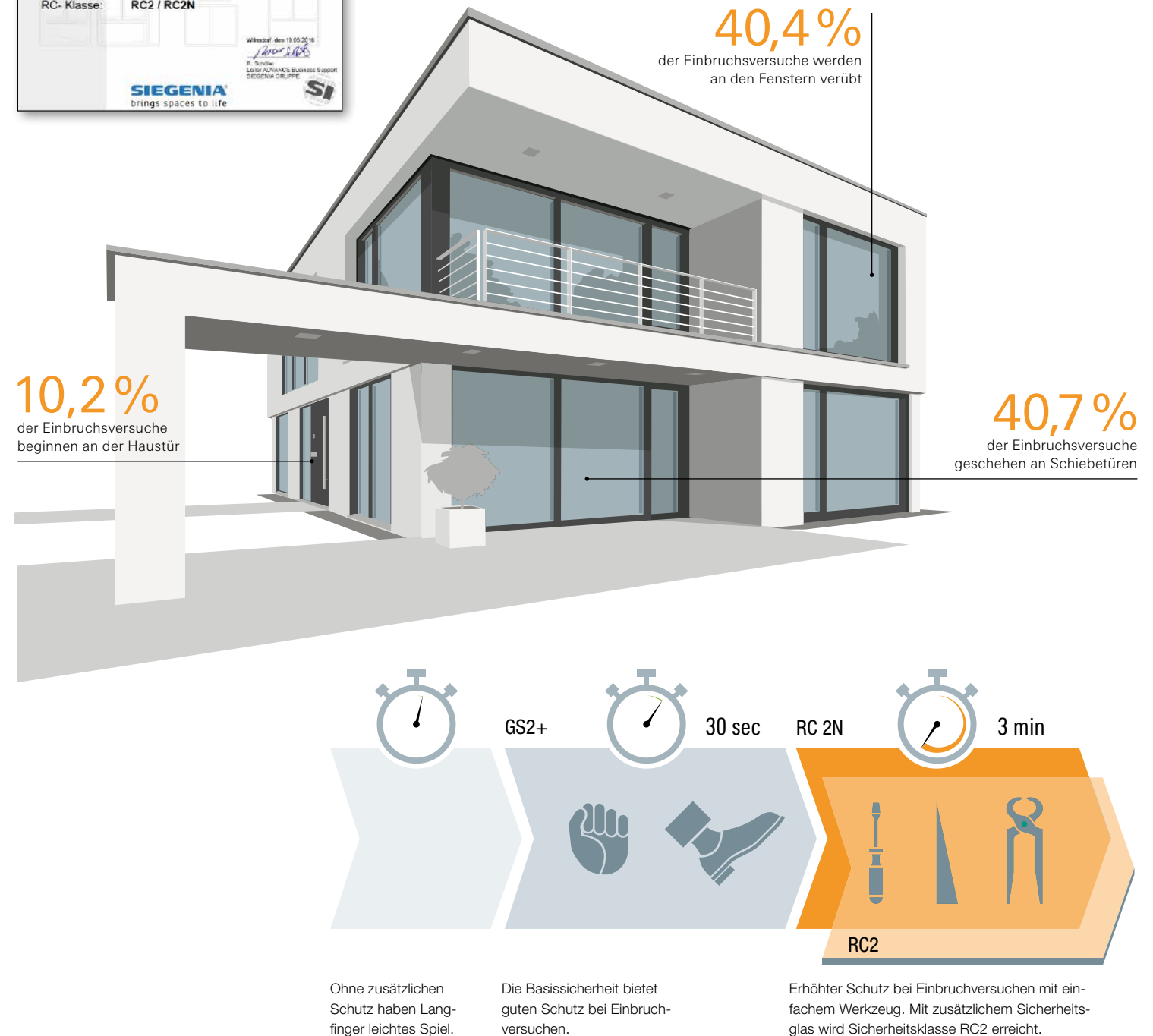



## Ein Gefühl von Geborgenheit durch unsere Beschlagsysteme

- GS2+** Jäger Standardbeschlag mit 7 Sicherheitsverschlussstellen (ab einer Elementgröße von 980 x 920 mm)
- RC2 N** RC2-Beschlag mit 2 zusätzlichen Sicherheitsverschlussstellen zum Standardbeschlag.
- RC2** RC2-Beschlag beinhaltet zudem
  - + Abschließbarer RC-Griff
  - + Sicherheitsisoliertglas mind. P4A
  - + Glasverklebung im Flügelrahmen

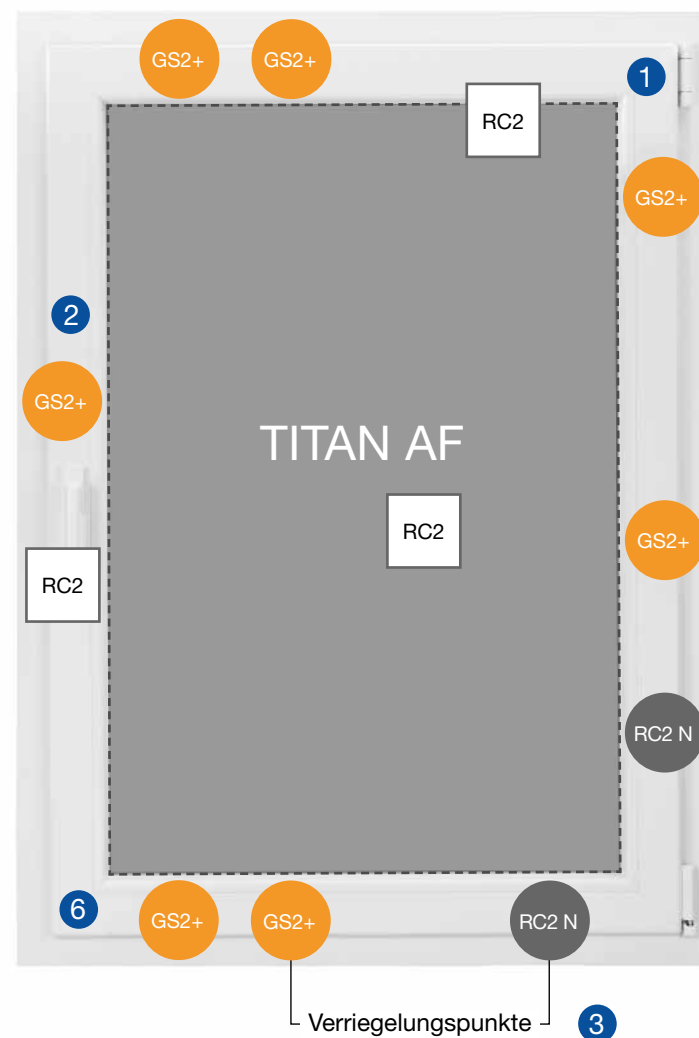

### BESONDERS LEICHTGÄNG

Dank der integrierten Schere ist das Schließen und Kippen einfacher denn je und ermöglicht besonders sanftes Gleiten in die Kippstellung.



### SICHERE UND LEICHTE BEDIENUNG

Der standardmäßige Komfortpilzbolzen ist selbstjustierend und gleicht somit Falzlufittoleranzen selbstständig aus. Zudem ist er besonders leichtgängig, sodass man die sicherheitsrelevanten Bauteile bei der Bedienung nicht spürt.



### VERRIEGELUNG FÜR HÖCHSTE SICHERHEIT

Die neue Generation für Rahmenteile, die optimal auf die Komfortpilzbolzen abgestimmt ist, trumps dank der Verbindung von Kunststoff und Stahl mit bisher unerreichter Verschleißarmut und höchster Einbruchhemmung auf.



### EFFIZIENTE BAUPHYSIK

In voll verdeckt liegenden Beschlägen steckt großes Potenzial. Ununterbrochene Dichtungsebenen verhindern das Einströmen warmer Raumluft in Flügel und Blendrahmenfalz. Das schützt vor Tauwasser oder Vereisung im Falz.



### MAXI LASTABTRAGUNG – MINI VERSCHLEISS

Dank dem innovativen Tragarm aus hochfestem Stahl erfolgt die Lastabtragung gezielt über den Blendrahmen. Hierdurch werden die Dichtungen optimal geschont. Der Ecklagerbolzen ist gehärtet, gleitet auf zwei Passstiften verschleißfrei und wird durch die formschöne Abdeckkappe vor Schmutz geschützt.



### DAUERHAFTE FUNKTIONSSICHERHEIT

Die besondere Position des Flügelhebers mit integrierter Fehlbediensperre an der unteren Flügelecke sorgt im geschlossenen sowie gekippten Zustand, für eine optimale Entlastung des Flügels. Damit wird eine komfortable Bedienung sowie eine dauerhafte Funktionssicherheit des Fensters erreicht.



# Individuelles Design

## BRINGEN SIE FARBE INS SPIEL

Wir alle umgeben uns in unserem privaten Umfeld mit Dingen, die uns Spaß machen und wohlfühlen lassen. Farben, Formen, Möbel und Bilder – das ist selbstverständlich. Fenster gehören jetzt als wichtiges Gestaltungselement dazu. Mit Fenstern aus dem Schüco Living System verfügen Sie über viele Möglichkeiten, Ihr Haus attraktiver und lebenswerter zu machen.



### JÄGER TOP ALU

Erfüllen Sie Ihre Ansprüche an Design und höchster Wertbeständigkeit mit einem Produkt – Jäger TOP ALU-Kunststofffenster. Jäger TOP ALU verbindet die exzellente Wärmeisolierung von Kunststofffenstern mit einer besonders hochwertigen Optik und der hohen Widerstandsfähigkeit des Werkstoffes Aluminium. Die auf der Außenseite des Kunststofffensters fixierte Aluminium-Deckschale, ob beschichtet oder eloxiert, ist nahezu unbegrenzt resistent gegen Umwelteinflüsse. So haben Sie noch länger Freude an Ihren Fenstern und minimieren zusätzlich den Erhaltungsaufwand Ihrer Immobilie.

#### Die Vorteile im Überblick:

- >> Hochwertige Optik
- >> Erstklassige Gestaltungsvielfalt
- >> Hohe Widerstandsfähigkeit
- >> Maximale Lebensdauer
- >> Höchste Wertbeständigkeit
- >> Exzellente Wärmeisolierung



Die Aluminium-Deckschalen werden im Eckbereich stumpf gestoßen.



Perfektion im Detail: Alle folierten Fenster aus dem Schüco Living System werden in den Ecken mit filigraner V-Nut ausgeführt.

### Jäger Exklusiv – Individuelle Pulverbeschichtung von TOP ALU-Deckschalen!

Eine eigene Pulverbeschichtungsanlage ermöglicht es, TOP ALU-Deckschalen auf Bedarf individuell zu beschichten. Das spart Zeit in der Lieferung und ermöglicht gleichzeitig eine höhere Flexibilität. So können Sie sicher sein, dass Ihre neuen Schüco Living Fenster genau auf Ihre Bedürfnisse angepasst werden.

### Jäger Exklusiv – Mehr als 70 Foliendekoren in kürzester Zeit lieferbar!

Mit eigenen Kaschieranlagen ist es möglich, auch Sonderfarbwünsche zu realisieren. Die insgesamt drei Maschinen erlauben kürzeste Reaktionszeiten, um auf Kundenwünsche einzugehen. Dies garantiert eine große Farbvielfalt, schnelle Lieferzeiten und optimale Qualität.



### JÄGER DEKOR

Fenster aus dem Schüco Living System verbinden Funktionalität mit zeitloser Ästhetik. Durch intelligente Technik in harmonischem Zusammenspiel mit vielfältigen Form- und Formmöglichkeiten. Um so jedem Gebäude einen unverwechselbaren Stil zu verleihen. Die Entscheidung für Kunststoff-Fenster mit Dekorfolien bietet hervorragende Wärmedämmwerte, eine hohe Lebensdauer sowie ein gutes Preis-Leistungsverhältnis. Fein strukturierte oder glatte Dekorfolien können sowohl ein- oder beidseitig aufgebracht werden. Durch ein umfangreiches Angebot an Unifarben, Holz-Dekorfolien und exklusiven Jäger-Dekoren können Ihre individuellen Wünsche verwirklicht werden.





---

Fenster

Sonnenschutz

Brandschutz

Haustüren

Rollläden

Rauchschutz

Beschläge

Raffstores

Folierung

Wintergärten

Schiebetüren

Fassaden

---



IHR FACHHÄNDLER VOR ORT: